

ชุดปรับอัตราการไหลของแก๊ส

Medical Flowmeter



O2 Flowmeter 15 LPM (AMVEX)



O2 Flowmeter 3.5LPM (AMVEX)



Air Flowmeter 15 LPM (AMVEX)



O2 Flowmeter 0-15 LPM (Precision)



O2 Flowmeter 0-3.5 LPM (Precision)
 O2 Flowmeter 0-1 LPM (Precision)



Select Flowmeter (Precision)



O2 Flowmeter 0-15 LPM (Solida)



O2 Flowmeter 0-3,0-5 LPM (Solida)



Air Flowmeter 0-15 (Solida)



Flowmeter ชนิดคู่



Flowmeter คู่ ต่อเครื่องช่วยหายใจ



Flowmeter คู่ ต่อเครื่องช่วยหายใจ

Suction Regulator

ชุดปรับควบคุมแรงดูด



AMVEX

Suction Regulator 0-300mmHg



AMVEX

Low Suction Regulator 0-160 mmHg



AMVEX

Suction Regulator/ Intermittent



PRECISION MEDICAL

Suction Regulator 0-300mmHg (Precision)



PRECISION MEDICAL

Suction Regulator 0-150 mmHg (Precision)



PRECISION MEDICAL

Suction Regulator Continuous/Intermittent 0-300 mmHg (Precision)



Therapy Equipment Ltd

Diamond High Suction/ With Trap Diss (Therapy)



Therapy Equipment Ltd

Diamond Low Suction/ With Trap Diss (Therapy)



Therapy Equipment Ltd

Diamond Protector/Trap Diss Adapter



Therapy Equipment Ltd



Therapy Equipment Ltd

Thoracic Suction



Ohio Medical

Thoracic Suction



Therapy Equipment Ltd

Pipeline Protector/Thoracic Filter



Amico

Suction Regulator 0-300mmHg



Amico

Suction Regulator/ Intermittent



Safety Trap

ชุดปรับแรงดันออกซิเจนแบบติดหัวถังออกซิเจน **Oxygen Regulator**



Solida

Oxygen Regulator 'Solida' (Piston Type)



Solida

Oxygen Regulator GN 'Solida' (Diaphragm Type)



Solida

Oxygen Regulator with Check Valve



Solida

Oxygen Regulator with Check Valve



Oxygen Regulator 'Solida'

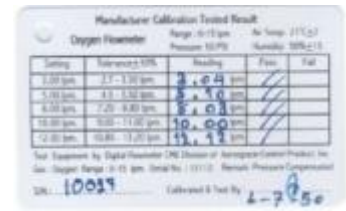

Manufacturer Calibration Tested Result



Regulator 801DB



Ar,O₂,Co₂,N₂,He,H₂ Regulator 925



Regulator 808RM-15F

Cylinder ท่อออกซิเจน



0.5Q 0.5Q 1.5Q 2.0 6Q

ปริมาตรน้ำ	ปริมาตรก๊าซ	ยี่ห้อ	ขนาดท่อ (ไม่รวมวาล์ว)
2.0L	300L	จีน	Ø11cm, สูง 35cm
3.4L	510L	จีน	Ø12cm, สูง 50cm
2.8L	500L	จีน	Ø11cm, สูง 42cm
4.6L	700L	จีน	Ø11cm, สูง 63cm
8.0L	1,200L	จีน	Ø14cm, สูง 74cm
1.0L	150L	catalina	Ø 8cm, สูง 30cm
2.8L	500L	catalina	Ø11cm, สูง 42cm
4.6L	700L	catalina	Ø11cm, สูง 63cm
30.0L	4,500L	catalina	Ø20cm, สูง 121cm



รถเข็นท่อขนาด **0.5Q, 1.5Q, 2.0Q, 6Q**



Water Bottle

ขวดน้ำให้ความชื้น/ขวดซักชั้น



Humidifier 500cc



Humidifier BBP



Humidifier PBP



Humidifier Disposable



Bubble & Jet



Nebulizer



Nebulizer Disposable



Nebulizer Disposable



Humidifier Disposable



Sterile Water



ขวดซักชั้น 1,500cc



ขวดซักชั้น 3,000cc



ฝักขวดซักชั้นทางปลา/DISS



Suction Bag 1.5L/3L



ขวดซักชั้น SMAF2000, 1000cc



1.8L Jar



ขวด Chest Drain



แท่นแก้วชนิด สั้น สั้น/สั้น ยาว/สั้น สั้น ยาว

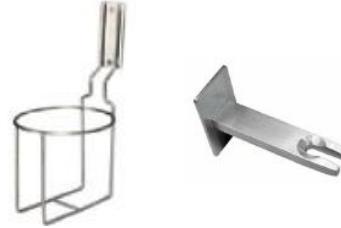

ตะแกรงแขวนขวด/แบน้ำก้ามปู



Wall Plate



Safety Trap



ขวดซักชั้น Drainage พร้อมฝา



ขวดแก้ว 2.8 ลิตร



ขวดขวด 1000cc

อะแดปเตอร์ หัวเสียบ ข้อต่อ Gas Outlet Adapter & Connector



O₂ N₂O Air Vac



O₂ N₂O Air Vac

Ohmeda Type



Air N₂O Vac O₂

Chemetron Type



O₂ N₂O Air Vac

Puritan Type



Air N₂O O₂ Vac

C&U OR JIS/SS Type



O₂ N₂O Air Vac

Drager Type



สามทาง Y-Couplers พร้อมแขน สามทาง Check Valve พร้อมแขน

Nasesstti Type



Check Vavle O2 Check Valve O2 ไฟร์-เกจ



ข้อต่อ NIST O2 เกลียวนอก ข้อต่อ NIST AIR เกลียวนอก



Check Valve 2DV-DISS O2 Nut&Nipple



DISS O2 เกลียวใน DISS O2 เกลียวนอก



DISS VAC เกลียวใน DISS VAC เกลียวนอก

Reusable SpO2 / NIBP Cuff & Air hose

				
Adult Finger: +40kg	Pediatric Finger : 15-40kg	Adult soft tip: +40kg	Pediatric soft tip: 15-40kg	Infant Soft tip: 3-15kg
				
Neonate Wrap: 1-3kg	Pedia/Inf. Wrap: 15-40kg	Adult Finger: +40kg	Adult Ear clip: +40kg	Multi-site: All patients



Philips/HP, Masimo, Nihon Kohden, Mindray, Goldway, Nellcor



SpO2 Adaptor/Ext-Cable: Nellcor, Ohmeda, Philips, Marquette, Spacelabs, Novamatrix, Criticare, BCI, Datascope, Datex, Nihon Kohden, Palco, ect.



Cuff with inflation bag

Adult : 25-35cm, Adult long: 25-35cm, Small Adult: 17-26cm, Pediatric: 18-26cm
 Infant: 10-19cm, Neonate: 6-11cm, Large Adult: 33-47cm, Thigh: 46-66cm



Disposable BP Cuff-Soft white fiber

Neonate BP cuff #1 (3-6cm), #2 (4-8cm), #3 (6-11cm), #4 (7-13cm), #5 (8-15cm)



ลูกบีน พร้อมวาล์ว



สายขดสปริงเครื่องวัดความดัน



NIBP Connector



Limb Clamps



Suction Electrode



ECG Monitoring Cable & Lead wire

One Piece Fiexd Cable, Trunk Cable, Lead wire, Din trunk Cable, Neonate lead wire



Mobile Suction

เครื่องดูดเสมหะแบบเคลื่อนที่



Suction Pipeline Trolley



Suction ไฟฟ้า Trolley



Drainage suction



Model 31-2-0731
Solida

Suction M730PC



FLAEMNUOVA
 Elettrodomestici & Sottovuoto

Suction Pro SP01



FLAEMNUOVA
 Elettrodomestici & Sottovuoto

Suction Port A



Suction Fresco



yuwell

Suction Yuwell 7E-A



yuwell

Suction Yuwell 7E-D



Suction Focus Vac19
 แรงดูด 150mmHg สำหรับช่องท้อง



Suction Focus Vac18
 แรงดูด 135mmHg ทารกแรกเกิด



Suction Blue Cross มี
 แบตเตอรี่ ประเทศญี่ปุ่น



SMK
 Low Pressure Suction
 DYX-1A



SMK
 Suction SXT-5A



yuwell
 เครื่องดูดเสมหะไฟฟ้า แบบ
 เคลื่อนที่ 7A-23D

ชุดส่องหู ตา คอ

Laryngoscope, Otolaryngoscope



HEINE FIBRE OPTIC LARYNGOSCOPE SET

Laryngoscope Riester



Laryngoscope GaleMed



Laryngoscope Kawe



Mcintosh Balde, Miller Balde, Handle Fiber & Conven



ชุดตรวจตา หู คอ จมูก



ชุดตรวจหู ตา จมูก



ชุดตรวจหู ตา



ชุดส่องหู



ชุดส่องหู ตา Kawe



ชุดส่องหู Kawa



ชุดส่องหู Heine BETA2000



ชุดส่องหู ตา Heine Mini3000

Blood Pressure

เครื่องวัดความดันโลหิต



DIPLOMAT-PRESAMETER



NOVA-PRESAMETER



EMPIRE N



CK-101

เครื่องวัดความดันแบบปรอทชนิดตั้งโต๊ะ

Spirit CK-101



CK-E301

เครื่องวัดความดันชนิดไร้สายปรอท พร้อมหน้าจอ LCD

Spirit CK-E301



CK-E401D

เครื่องวัดความดันไร้สายปรอท หน้าจอแสดงผลแบบ LCD

Spirit CK-E401D



ALP K2 DM3000



OMRON

BP Omron HEM 7130



OMRON

BP Omron HEM 8712



OMRON

BP Omron HBP 1300



OMRON

BP Omron HEM 907



CK-801

เครื่องวัดความดันโลหิตอัตโนมัติแบบดิจิตอลขนาดกะทัดรัด

Spirit CK-801



rossmax
www.gutite-rossmax.com

BP Rossmax CF155f



CK-131A

เครื่องวัดความดันแบบ Aneroid ชนิดติดผนัง

Spirit CK-131A



CK-141

เครื่องวัดความดันแบบ Aneroid ติดผนัง เครื่องแรงได้ในที่มืด

Spirit CK-141



Cuff BP



AIR HOSE NIBP



ลูกสูบพร้อมวาล์ว



NIBP Connector

เครื่องวัดความดันโลหิต

Blood Pressure



JAWON

แบบสอดแขน EX Plus1300



JAWON

แบบสอดแขน EASY X900



OMRON

Omron HBP-9020



Biospace BPBIO320



A&D TM-2657P



CK-132C

เครื่องวัดความดันชนิด
 Aneroid แบบเซ็นพัน
 สเกลเรืองแสงได้ในที่มืด

Spirit
 SINCE 1978

Spirit ล้อเลื่อน CK-132C



CK-402

เครื่องวัดความดันแบบปรอท
 ชนิดเซ็นพัน

Spirit
 SINCE 1978

Spirit ล้อเลื่อน CK-402



CK-402C

เครื่องวัดความดัน
 แบบปรอท
 ชนิดเซ็นพัน

Spirit
 SINCE 1978

Spirit ล้อเลื่อน CK-402C



ALP K2

ALP K2 ล้อเลื่อน DM3000



Riester
 The familiar way

Riester ล้อเลื่อน Global
 Deluxe



ALP K2

เครื่องวัดความดันแบบพกพา ALP K2 500VN



Riester
 The familiar way

ถุงบีบให้สารละลาย metpak

Manual Resuscitator

เครื่องช่วยหายใจชนิดมือบีบ



RESUSCITATOR, ADULT, W/POP-OFF 60 CM H2O W/MASK NO.4
 RESUSCITATOR, CHILD, W/POP-OFF 40 CM H2O W/MASK NO.3
 RESUSCITATOR, INFANT, W/POP-OFF 40 CM H2O W/MASK NO.0



Adjustable PEEP Valves 2-10 cm.H2O(30mm.ID), CHILD
 Adjustable PEEP Valves 5-20 cm.H2O(30mm.ID), ADULT

Peep Valve Diverter



Silicone Mask 0, 1, 2, 3,
4, 5

Silicone Bag
500ml, 1000ml, 2000ml

Air Way

Compact Case A



Replacement Parts



Reservoir Valve



Intake Valve

Humidifier and Accessories



Respiratory Humidifier
VH-3000



Respiratory Humidifier
VH2000



Reusable Adult
Humidification Chamber



Reusable Adult/Pediatric
Auto-Feeding



Power Adaptor



Temperature Prode



Reusable Heater Wire



Reusable Water Trap



Adult Breathing Circuit



Pediatric Breathing
Circuit



Neonatal Breathing Circuit



Adult Silicone Tube



Pediatric Silicone Tube



Neonatal Silicone Tube



Reusable Bacterial Filter



Bacterial/Virus Filter



Reusable Swivel Flex
Fube



Reusable Adult Wye



Breathing Reservoir Bag
(Test Lung)-with line



Breathing Reservoir Bag
(Test Lung)

Hospital Supplies



Cannula Adult, Child ,
 Infant



Oxygen Tubing



Sil-Flex Silicone Mask
 No:0,1,2,3,4,5



Durable Silicone Mask
 No.0,1,2,3,4,5



Trachea Mask



O2 Mask with tubing



O2 Mask with bag



Neb-easy Nebulizer



CPR Pocket Mask



Tri-ball



Jackson Rees Circuit Bag
 0.5L, 1Bag



Anesthesia Circuit



Corrugate Disp.22mm
 100FT



Silicone Tube 22mm
 20,35,50,65,95,110,140cm



Bacterial Filter w/Port



ชุดพ่นยาต่อเนื่อง



Combi-Collar



Finger Tip



T-Piece ด้านเท่า



T-Piece ด้านไม่เท่า



Y-Connect 7x7x7



5 in 1 Connector



Flexible Tube 6"
 ID10x19mm x13.5cm

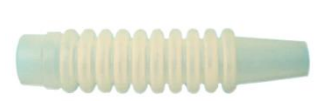

Flexible Tube
 ID 20x12mm x14cm

Battery Pack



Nihon Kohden



Philips



Zoll



CASMED



Terumo



Omron



Medtronic Lifepak

กระดาษ EKG/ECG/NST



BIOSET - BTL - BIONET - CARDIOLINE - COMEN - GE - MORETTI - EDAN - ESAOTE - FUKUDA - HP
 INNOMED - NIHON - PROGETTI MEDICAL - SCHILLER - SIEMENS – TRISMED

สำนักงานใหญ่ : 79/176 หมู่ที่ 10 ตำบลบางแม่นาง อำเภอบางใหญ่ จังหวัดนนทบุรี 11140 Tel: 081-269-8606, 0-2000-4764 Fax: 0-2191-9217

HEADQUARTER: 79/176 Moo.10 , Bang Mea Nang, Bang Yai, Nonthaburi 11140. E-mail : plusmedicalsupply@gmail.com

เลขประจำตัวผู้เสียภาษี (TAX PAYER IDENTIFICATION NUMBER): 0125558014210

Couple & Hose Retractor

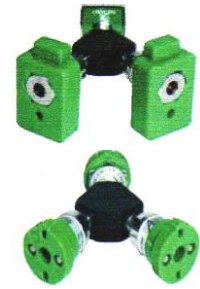

Coupler Ohmeda Type

Couple Puritan Type

Couple Chemetron Type

Couple Y Assemblies

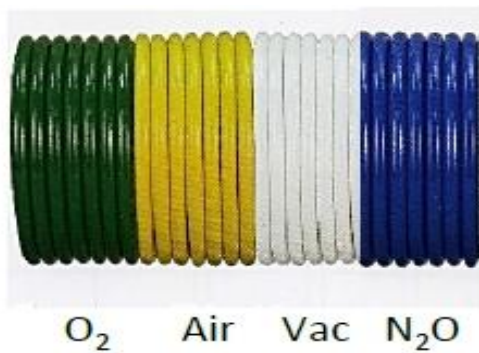

Hose



Connector-Product Name (Gas)



Hose Retractor



หางหมู O₂ ยาว 1.5m มีด้าม
(ทองแดง)



หางหมูถักสแตนเลส มีด้าม



วาล์วพวงมาลัย



Yoke Valve



ข้อรัดทางการแพทย์



Oxygen Regulator Style Click

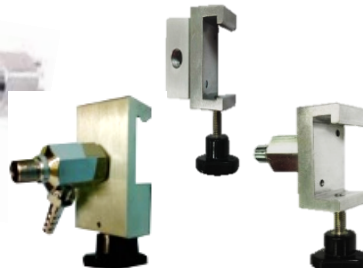

Rail clamp



I Plate

Home Care

yuwell

เครื่องผลิตออกซิเจน (Oxygen Concentrator)



Y-8F-3AW

Y-8F-5AW

- ขนาด 0-3 ลิตร/นาที
- น้ำหนัก 11.8 กิโลกรัม
- ขนาดเล็ก น้ำหนักเบากว่าเดิม
- เสียงเงียบกว่า
- มีรีโมทคอนโทรล ควบคุมการเปิด-ปิด และตั้งเวลา
- ขนาด 0-5 ลิตร/นาที
- น้ำหนัก 15.5 กิโลกรัม



เครื่องผลิตออกซิเจน



ที่นอนลม แบบ ลอน 'Yuyue'



ที่นอนลม แบบ ลอน 'BJ Advacne'



ที่นอนลม แบบ ริงฝิ่ง 'OLA'

ที่นอนลมแบบริงฝิ่ง

(Mattress Bubble Type)

APEX, Taiwan



Excel 2000

จน. 5/2558

- เบาะรองนอน ลูกกลม 130 ลูก ทรงสี่เหลี่ยมผืนผ้า ขนาด 118 x 34 นิ้ว (ยาว x กว้าง) เมื่อมีลมเบาะสูง 2.5 นิ้ว
- ปี่ลมทรงสี่เหลี่ยม ขนาด 25.4 x 13 x 9.8 ซม. (ยาวxกว้างxสูง)
- น้ำหนัก ที่นอน 2.3 กก. / ปี่ลม 1.58 กก.
- รับประกันเฉพาะปี่ลม 1 ปี



เครื่องพ่นยา



เครื่อง Suction





Pulse Oximeter

Home Care



Fingertip Pulse Oximeter

ChoiceM Med

<div style="text-align: center; border: 1px solid black; padding: 5px; margin-bottom: 10px;">MD300C1</div>  <ul style="list-style-type: none"> ✓ แสดงผลบนหน้าจอด้วยระบบ LED ✓ แสดงค่า SpO₂, PR, Plethber, Low Power Indicator ✓ มีน้ำหนักที่เบา ✓ ใช้ไฟน้อยกว่า 40 mA ✓ เครื่องตั้งเองอัตโนมัติหากไม่มีสัญญาณเกินกว่า 8 นาที ✓ แอมกระเป่า 1 ใบ 	<div style="text-align: center; border: 1px solid black; padding: 5px; margin-bottom: 10px;">MD300C29 Fingertip Pulse Oximeter</div>  <ul style="list-style-type: none"> ✓ แสดงผลบนหน้าจอ OLED 2 สี ✓ แสดงค่า SpO₂, PR, Pulse bar, <u>Waveform</u>, <u>Battery-low</u> Indicator ✓ ปรับความสว่างได้ 10 ระดับ ✓ แสดงผล 6 แบบ ✓ เครื่องตั้งเองอัตโนมัติหากไม่มีสัญญาณเกินกว่า 8 วินาที ✓ แอมกระเป่า 1 ใบ
---	--



อุปกรณ์พ่นยาขยายหลอดลมสำหรับใช้กับยา MDI

รุ่น Fisio Chamber สำหรับเด็ก



PEDIATRIC 3-6 years
KI-5503

INFANT 0-3 years
KI-5504

FISIO CHAMBER

- ✓ มีวาล์วยับยั้งให้เห็นการหายใจเข้าชัดเจน
- ✓ มีช่องระบายอากาศออก ลดทำความสะอาดได้
- ✓ มีฝาปิดส่วนต่อผู้ใช้งาน เมื่อไม่ใช้งาน
- ✓ มีวาล์วสำหรับลมหายใจออกเพื่อความปลอดภัย
- ✓ หน้ากากนิ่ม และแนบไปกับหน้าเด็ก
- ✓ หน้ากากลายการ์ตูนดึงดูดความสนใจเด็ก



ที่นอนโฟม ป้องกันแผลกดทับ Invacare, UK

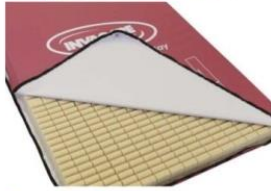

Propad

- ที่คลุมที่นอนด้านนอกยืดหยุ่น กันน้ำ
- ด้านในเป็นสีขาว ตรวจสอบง่าย ช่วยในการควบคุมการติดเชื้อ
- พื้นด้านล่างกันลื่น ลดความเสี่ยงในการตก
- โฟมด้านในถูกตัดแยกเป็นอิสระ เพื่อลดแรงเฉือน และแรงเสียดทาน และเพิ่มพื้นผิวการรองรับ
- ตรงกลางมีชั้นที่ใหญ่กว่า และ รองรับได้ดีกว่า และขึ้นขนาดเล็กน้อยที่ส่วนปลายของแต่ละด้าน
- รับประกันจากการใช้งานปกติ โฟม 2 ปี , ที่คลุมที่นอนชั้นนอก 1 ปี
- กว้าง 87.6 ซม. , ยาว 187.5 ซม. , สูง 8.5 ซม.
- น้ำหนัก 5.5 กิโลกรัม
- สามารถรับน้ำหนักได้ 108 กิโลกรัม



Softform® Premier

- ที่คลุมที่นอนด้านนอกยืดหยุ่น กันน้ำ ทนทานต่อการทำความสะอาด
- พื้นด้านล่างกันลื่น ลดความเสี่ยงในการตก
- มีซี่ปั้ง 4 ด้าน แยกแผ่นด้านบน และ ล่างออกจากกัน
- โฟมด้านในถูกออกแบบเพื่อรองรับกับการเคลื่อนไหวและตำแหน่งของร่างกาย เพื่อลดแรงเฉือน และแรงเสียดทาน ทำให้รู้สึกสบาย และกระจายแรงกดทับ
- ไม่ต้องกลับด้าน หรือสลับด้านที่นอน ลดเวลาการดูแลและความเสี่ยง
- รับประกันจากการใช้งานปกติ โฟม 7 ปี , ที่คลุมที่นอนชั้นนอก 3 ปี
- กว้าง 88 ซม. , ยาว 197 ซม. , สูง 15.2 ซม.
- น้ำหนัก 13 กิโลกรัม
- สามารถรับน้ำหนักได้ 247.6 กิโลกรัม



เครื่องวัดอุณหภูมิ (Thermometer)



VISIOFOCUS®

VISIOFOCUS® mini



- วัดโดยไม่ต้องสัมผัส ไม่ต้องใช้ Probe
- สามารถวัดได้ทั้ง คน , วัตถุ , ห้อง
- วัดและแสดงผลได้อย่างรวดเร็ว
- อ่านผลง่าย แสดงผลบนหน้าผาก หรือพื้นผิวที่วัด
- ไม่มีเลเซอร์ สามารถวัดบนเปลือกตา และไม่เป็นอันตรายแม้ผู้ป่วยลิมตาขณะวัด
- เมื่อย้ายห้องที่ทำกรวัด มี Function สามารถเปรียบเทียบอุณหภูมิได้เร็ว ทั้งแบบ Auto และ Manual



VISIOFOCUS Pro



TECNIMED ; Made in Italy * สินค้าพร้อมจำหน่ายแล้ว *



เครื่องวัดปริมาตรหายใจ
 Wright Respirometer STD



Hi-Lo Hand Pressure Gauge



PRECISION MEDICAL



Air-Oxygen Blender



mindray

Pulse Oximeter SpO2



Rossmax medical

Pulse Oximeter SpO2



Rossmax medical

Finger Oximeter



Finger Oximeter

Handheld pulse Oximeter

รุ่น MD300M พร้อมแท่นชาร์จแบตเตอรี่

** ไม่รวมถ่านชาร์จ **



- ✓ แสดงค่า SpO2, PR, PI, Waveform, Pulse Bar
- ✓ มี Probe สำหรับผู้ใหญ่ให้ในชุด
- ✓ สามารถซื้อ Probe เพิ่มสำหรับเด็ก และทารก
 - ✓ C-M-50B Pediatric probe
 - ✓ C-M-50C Infant wrap probe
- ✓ มีสัญญาณเตือน SpO2, PR, Probe หลุด หรือ นิ้วหลุดจาก Probe , แบตเตอรี่อ่อน
- ✓ สามารถตั้งค่าบันทึกได้ 127 คน เก็บข้อมูล และเรียกดูข้อมูลย้อนหลังได้ 72 ชั่วโมง
- ✓ มีสายต่อ USB เพื่อโอนข้อมูลเข้าคอมพิวเตอร์ เพื่อวิเคราะห์ผล
- ✓ ใช้แบตเตอรี่แอลคาไลน์ AA 3 ก้อน หรือ แบตเตอรี่ชาร์จไฟได้ Ni-MH หรือ ต่อไฟ AC

Health Scales



CAMRY



TANITA วิเคราะห์ไขมัน



TANITA BD-590



TANITA 1583



Zepper ZT



Nagata BW-2200



Nagata BW-2232MH



Nagata BW-160

เตียง & อุปกรณ์เสริม



เตียง 2 ไกร์ แบบหมุนมือ



เตียง 3 ไกร์ แบบหมุนมือ



เตียง 2 ไกร์ ABS แบบหมุนมือ



เตียง 3 ไกร์ ABS แบบหมุนมือ



เตียง 3 ไกร์ ABS ไฟฟ้า



เตียงฉุกเฉินปรับนั่งได้



เตียงเคลื่อนย้าย แบบไฮดรอลิก



รถเข็นนั่ง



ฉากกั้น 3 ตอน



โต๊ะคอมเตียง บันไดขึ้นเตียง



รถเข็นฉุกเฉิน



รถเข็นจิตยา



หมอน



Hospital Utensils



Code No.	Articles	Size
M 002	กล่องเครื่องมือแพทย์ 8"x3"	Catheter & Instrument Tray 21.5x8x3.8 cm
M 005	กล่องเครื่องมือแพทย์ 8"x5"	Catheter & Instrument Tray 22.8x12.7x5 cm
M 053	กล่องเครื่องมือแพทย์ 12"x3 1/2"	Catheter & Instrument Tray 32.5x9x5 cm
M 019	กล่องเครื่องมือแพทย์ 17"x4"	Catheter & Instrument Tray 43.5x11x5 cm
M 013	กล่องเครื่องมือแพทย์ 12"x8"x2"	Catheter & Instrument Tray 31x20.3x5 cm
M 028	กล่องเครื่องมือแพทย์ 12"x8"x2 1/2"	Catheter & Instrument Tray 31x20.3x6.3 cm
M 055	โถมิทใบว พร้อมฝา	Vomit Bowl With Lid 15x5 cm
M 018	ชามรูปไต 6"	Emesis Or Pus Basin 17.2x9.3x3.4 cm
M 018B	ฝาชามรูปไต 6"	Lid For M018 17.7x10x0.7 cm
M 003	ชามรูปไต 8"	Emesis Or Pus Basin 20.6x9.5x3.8 cm
M 003B	ฝาชามรูปไต 8"	Lid For M003 21x10x0.7 cm
M 006	ชามรูปไต 10"	Emesis Or Pus Basin 25.4x11.5x4.5 cm
M 006B	ฝาชามรูปไต 10"	Lid For M006 25.5x12x0.7 cm

Code No.	Articles	Size
M 034	ชามรูปไต 12"	Emesis Or Pus Basin 30.5x14.5x5.7 cm
M 034B	ฝาชามรูปไต 12"	Lid For M034 31.3x15x0.7 cm
M 012	จานนับยา	Tablet Counting Dish 21.5x14.6x3 cm
M 017	เหล็กกดลิ้น 15 ซม.	Tongue Depressor 1.5x5 cm
M 016	เหล็กกดลิ้น 17 ซม.	Tongue Depressor 2x17 cm
M 021	เหล็กกดลิ้น 19 ซม.	Tongue Depressor 2x19 cm
M 004	ปากคีบ 13 ซม.	Dressing Forceps 13 cm
M 007	ปากคีบ 15 ซม.	Dressing Forceps 15 cm
M 008	ปากคีบ 18 ซม.	Dressing Forceps 18 cm
M 054	กระบอกตวง 300 ซีซี	Graduated Measure 300 cc Ø 8x10 cm
M 033	กระบอกตวง 500 ซีซี	Graduated Measure 500 cc Ø 9.5x11.8 cm
M 030	กระบอกตวง 1000 ซีซี	Graduated Measure 1000 cc Ø 12x13 cm
M 025	กระบอกตวง 2000 ซีซี	Graduated Measure 2000 cc Ø 14.7x17 cm

Hospital Utensils



Code No.	Articles	Size
M 009	กล่องสำลี 3"	Needle Or Ointment Jar Ø 7.6x5.7 cm
M 011	กล่องสำลี 4"x2 1/2"	Needle Or Ointment Jar Ø 10x6.5 cm
M 049	กล่องสำลี 3 1/2"x4 3/8"	Dressing Jar Ø 9x11.6 cm
M 036	กล่องสำลี 4"x3"	Dressing Jar Ø 10.2x7.6 cm
M 029	กล่องสำลี 4"x5"	Dressing Jar Ø 10.2x13.2 cm
M 027	กล่องสำลี 5"x5"	Dressing Jar Ø 12.7x12.7 cm
M 026	กล่องสำลี 5"x6 1/2"	Dressing Jar Ø 12.7x16.5 cm
M 047	แอปพลิเคชันเตอร์จาร์	Appicator Jar Ø 7.9x18.5 cm
M 041	กล่องบัวหน้าลาย	Spitting Mug Ø 10x6.5 cm
M 042	กาลิพอท 2 ออนซ์	Gallipot 2 oz Ø 6.5x3.5 cm
M 043	กาลิพอท 4 ออนซ์	Gallipot 4 oz Ø 7.5x4.5 cm
M 044	กาลิพอท 6 ออนซ์	Gallipot 6 oz Ø 8x5 cm
M 045	กาลิพอท 8 ออนซ์	Gallipot 8 oz Ø 9x5 cm

Code No.	Articles	Size
M 046	กาลิพอท 10 ออนซ์	Gallipot 10 oz Ø 9.5x5.5 cm
M 031	ฟอร์เซปจาร์ 2"x4 1/2"	Forceps jar Ø 5.5x11.4 cm
M 032	ฟอร์เซปจาร์ 2"x7 1/2"	Forceps jar Ø 5.5x19 cm
M 038	เทอร์โมมิเตอร์จาร์ 1"x4"	Thermometer Jar Ø 2.5x10.2 cm
M 001	ถ้วยยา น้ำ 2 ออนซ์	Medicine Cup 2 oz Ø 5.1x4.8 cm
M 015	ถ้วยยา เม็ด	Medicine Cup Ø 4.8x2.9 cm
M 022	ถ้วยไอโอดีน 2 ออนซ์	Iodine Cup 2 oz Ø 6x2.9 cm
M 014	ถ้วยไอโอดีน 6 ออนซ์	Iodine Cup 6 oz Ø 8.5x5.5 cm
M 048	ถ้วยไอโอดีน 14 ออนซ์	Iodine Cup 14 oz Ø 12x6 cm
M 020	ถ้วยน้ำ 5 ออนซ์	Tumbler 5 oz Ø 6.4x7.3 cm
M 010	ถ้วยน้ำ 7 ออนซ์	Tumbler 7 oz Ø 7.4x7.6 cm
M 039	ถ้วยน้ำ 12 ออนซ์	Tumbler 12 oz Ø 8.3x11.2 cm



Code No.	Articles	Size
M 024	กระบอกสวน	Irrigator
M 023	หม้อนอนผู้ใหญ่	Bed Pan Adult
M 023B	ฝาหม้อนอนผู้ใหญ่	Cover For Bed Pan Adult
M 040	หม้อนอนเด็ก	Bed Pan Child
M 037	หม้อนอนกระดูก	Fracture Bed Pan
M 037B	ฝาหม้อนอนกระดูก	Cover For Fracture Bed Pan
M 050	หม้อนอนกระดูก (ใหม่)	Fracture Bed Pan (New)
M 050B	ฝาหม้อนอนกระดูก (ใหม่)	Cover For Fracture Bed Pan (New)
M 035	กระบอกปัสสาวะชายแบบตั้ง	Male Urinal (Vertical)
M 051	กระบอกปัสสาวะชายแบบนอน	Male Urinal (Horizontal)
M 052	กระบอกปัสสาวะหญิง	Female Urinal

Disposable Face Mask, Ear - Loop 3 ply



กล่องใส่ของมีคม PRO SAVE

ขนาด 3.4 x 4.5 นิ้ว

ขนาด 5 x 7 นิ้ว

ขนาด 5 x 13 นิ้ว

ถุงมือตรวจโรค

Latex มีแป้



ให้ความรู้สึกเหมือน **ผิวหนังชั้นที่สอง**
 เป็นถุงมือมีแป้สวมใส่ได้ง่าย

ถุงมือสำหรับผ่าตัด



หมวกคลุมผม ตัวหนอน



Silicone Tube



สายซิลิโคน ขนาด 3 x 5 มม.
สายซิลิโคน ขนาด 4 x 7 มม.
สายซิลิโคน ขนาด 5 x 8 มม.
สายซิลิโคน ขนาด 5 x 9 มม.
สายซิลิโคน ขนาด 6 x 9 มม.
สายซิลิโคน ขนาด 7 x 10 มม.
สายซิลิโคน ขนาด 7 x 11 มม.



สายชักชั้น แบบ PVC



Endotracheal Stylet Tube

Mallinckrodt™ Endotracheal Tube with Stylet and TaperGuard™ Cuff			
SKU NO.	DESCRIPTION	SIZE	QTY
18750S	TaperGuard™ Tube with Stylet	5.0 mm	Box 10
18755S	TaperGuard™ Tube with Stylet	5.5 mm	Box 10
18760S	TaperGuard™ Tube with Stylet	6.0 mm	Box 10
18765S	TaperGuard™ Tube with Stylet	6.5 mm	Box 10
18770S	TaperGuard™ Tube with Stylet	7.0 mm	Box 10
18775S	TaperGuard™ Tube with Stylet	7.5 mm	Box 10
18780S	TaperGuard™ Tube with Stylet	8.0 mm	Box 10
18785S	TaperGuard™ Tube with Stylet	8.5 mm	Box 10
18790S	TaperGuard™ Tube with Stylet	9.0 mm	Box 10
18710S	TaperGuard™ Tube with Stylet	10.0 mm	Box 10



อุปกรณ์ ER และกู้ชีพ

- ประกอบด้วย
1. แผ่นเคลื่อนย้ายผู้ป่วย
 2. ปกทรงคอ
 3. เข็มขัดรัดผู้ป่วย

แผ่นเคลื่อนย้ายผู้ป่วย มี 2 สี

- แบบสีแดง
- แบบสีเขียว

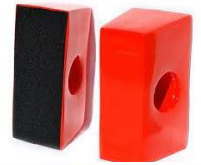
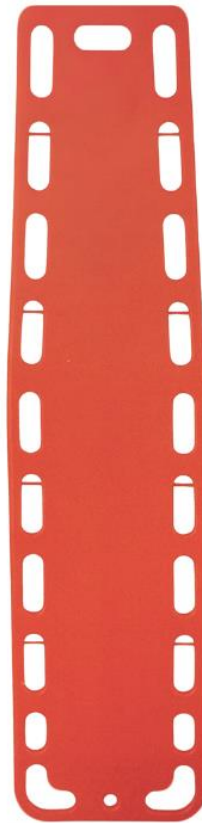

Ambu

เฟือกตามคอชนิดแข็ง HARD
 COLLAR แบบปรับได้ 4 ระดับ

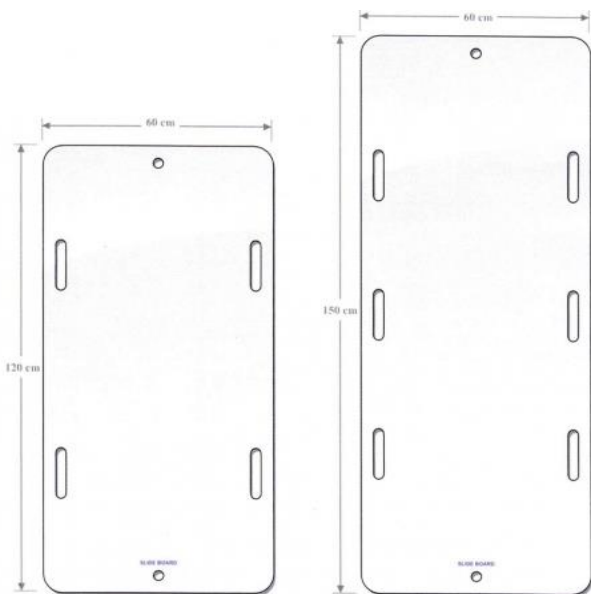

เฟือกแข็งตามคอสำหรับเด็ก แบบปรับ
 ระดับ HARD COLLAR เฟือกสำหรับเด็กเล็ก
 เด็กโต สามารถปรับขนาดได้
 12 ระดับ



เฟือกแข็งตามคอสำหรับผู้ใหญ่ แบบ
 ปรับระดับ HARD COLLAR ปรับ
 ขนาดได้ 16 ระดับ

Medical Gas



Outlet O2 Ohmeda 'AMICO'



Outlet O2 Ohmeda 'AMICO'



Outlet O2 Ohmeda 'AMICO'



Outlet O2 Puritan 'Beaconmedaes'



Outlet O2 'Solida'



Outlet N2O 'Solida'



Outlet Vac 'Solida'



Outlet Air 'Solida'



Back Outlet Assy

Solida®



Outlet O2 Diss



Outlet N2O Diss



Outlet Vac Diss



Outlet Air Diss

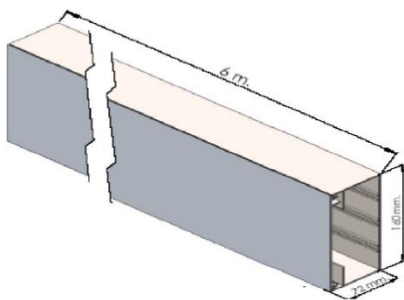

BED HEAD COLUUM

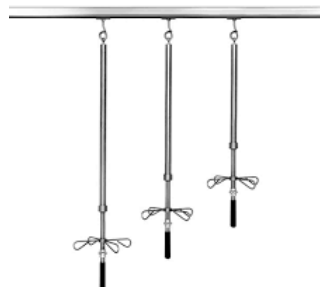

Ceiling I.V pole



Line Area Alarm



บอลล์วาล์ว



Pressure gauge



Medical Gas Outlet Ohmeda Style

Medical Gas

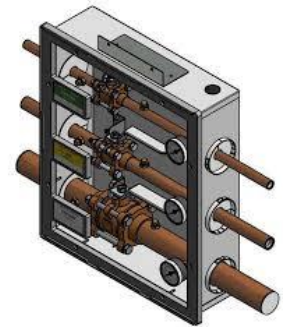

Pipe Line Medical Gas

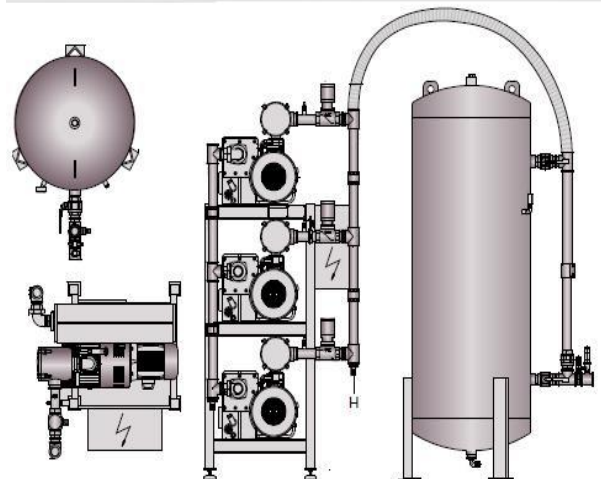
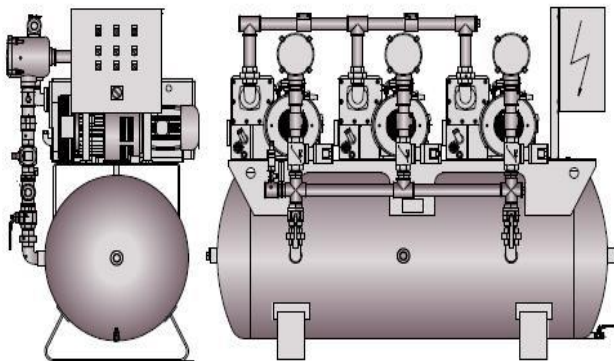
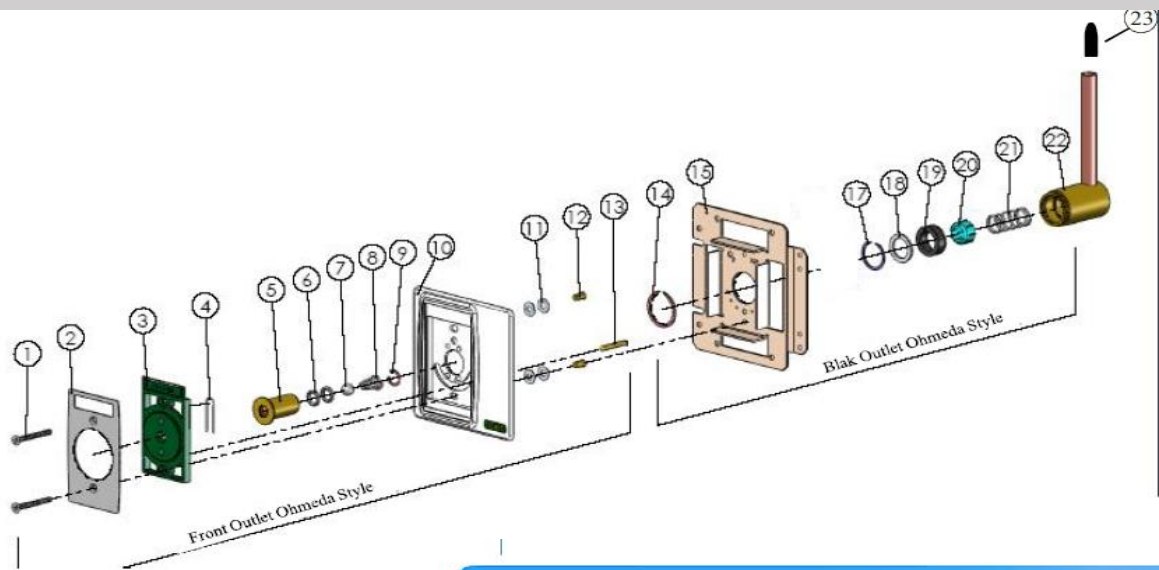

Nurse Call System

Nurse Call System Solution

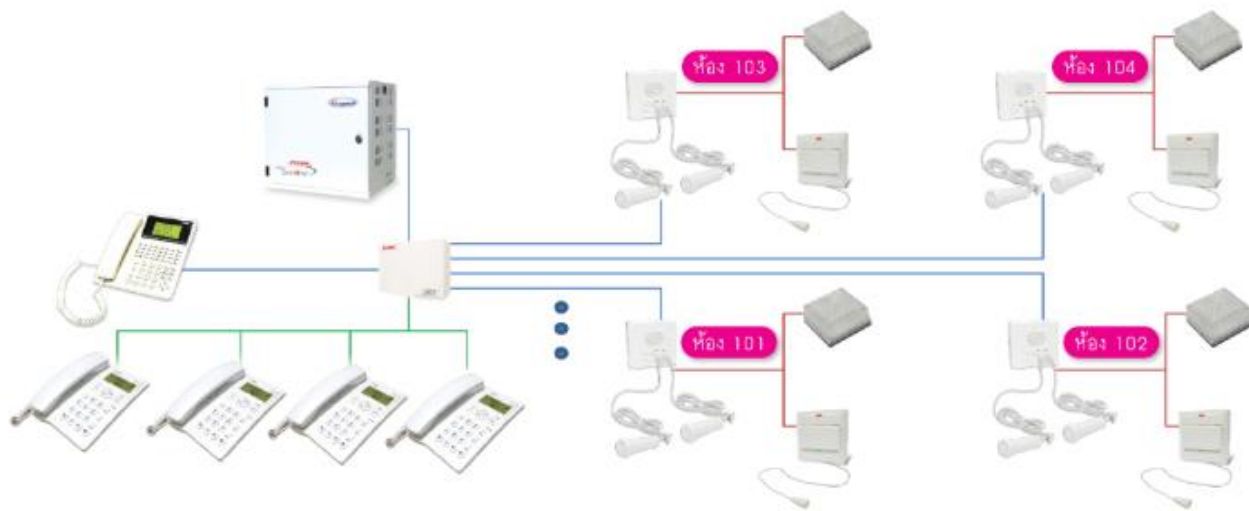

System Components



Call Station (NC-Station)

- Call Station ชุดเรียกพยาบาล ติดตั้งในห้องพักคนไข้ ใช้งานห้องเดียวเดี่ยว ห้องเตียงคู่หรือห้องรวม
- สนทนา 2 ทิศทางกับ Attendance Console



Bed Side Switch (NC-Cord)

สามารถติดตั้ง แบบ 1 สวิตช์ 2 สวิตช์ หรือไมโซ่ สวิตช์ เพื่อใช้กับห้องเตียงเดี่ยว ห้องเตียงคู่หรือการเผื่อคักฝั่งห้องพยาบาลเด็กอ่อน



Emergency Switch

สวิตช์ ดุกเงินในห้องน้ำ สำหรับการเรียกฉุกเฉิน



Corridor Lamp

ไฟหน้าห้อง 2 สี แสดงผล 4 สถานะ คือ สถานะพร้อมใช้(ชะพิก), แสดงการเรียกพยาบาล (Calling), เรียกพยาบาลฉุกเฉิน (Emergency Calling) และ งานค้าง(Hold Job)



บริษัท พลัส เมดิคอล ซัพพลาย จำกัด

79/176 หมู่ที่ 10 ตำบล บางแม่นาง อำเภอบางใหญ่ จังหวัดนนทบุรี 11140
โทร. 081-269-8606 แฟกซ์. 02-191-9217